



Manual de utilizare

MiVue™ C300

Cuprins

Precauții și notificări.....	3
Familiarizarea cu dispozitivul de înregistrare.....	3
Introducerea unui card de memorie.....	5
Formatarea unui card.....	6
Folosirea dispozitivului de înregistrare într-un vehicu.....	6
Principii de operare.....	7
Setarea datei și orei.....	8
Înregistrarea în modul de deplasare.....	8
Înregistrare continuă.....	8
Înregistrarea evenimentelor.....	9
Modul Captură.....	10
Modul de redare.....	10
Administrare fișiere.....	11
Protejarea fișierelor.....	11
Ștergerea fișierelor.....	12
Personalizarea setărilor.....	13
Întreținerea dispozitivului.....	14
Informații legale.....	15
CE.....	15
DEEE.....	16
Precauții pentru siguranță.....	17

Despre încărcare	17
Despre încărcător	17
Despre baterie	17

Precauții și notificări

- Pentru propria dumneavoastră siguranță, nu utilizați comenzile produsului în timpul conducerii.
- Atunci când se utilizează dispozitivul de înregistrare într-o mașină, este necesar un suport de montare pe geam. Asigurați-vă că plasați dispozitivul de înregistrare într-un loc adecvat, astfel încât să nu obstrucționeze vederea șoferului sau deschiderea airbag-urilor.
- Asigurați-vă că niciun obiect nu blochează obiectivul camerei și niciun material reflectorizant nu se află lângă obiectiv. Vă rugăm să păstrați obiectivul curat.
- În cazul în care parbrizul mașinii este acoperit cu o peliculă colorată, aceasta poate afecta calitatea de înregistrare.

Familiarizarea cu dispozitivul de înregistrare

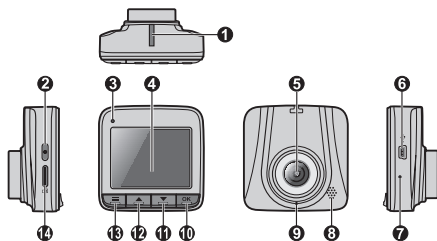

	Denumire	Descriere
❶	Priză de montare a dispozitivului	Pentru montarea dispozitivului.
❷	Tastă de alimentare	<ul style="list-style-type: none"> ▪ Apăsați scurt pentru a porni dispozitivul. Țineți apăsat pentru a opri dispozitivul. ▪ Atunci când dispozitivul este pornit și nu înregistrează: apăsați scurt în mod repetat pentru a comuta între modulele de funcționare: video > captură > redare.
❸	Indicator de stare	<ul style="list-style-type: none"> ▪ Iluminează roșu atunci când încărcarea este în desfășurare. (Indicatorul se va stinge după ce dispozitivul este încărcat complet.) ▪ Iluminează intermitent verde atunci când înregistrarea este în desfășurare. ▪ Iluminează verde atunci când dispozitivul este pornit.
❹	Ecran LCD	Afișează imagini pe dispozitivul dvs.
❺	Obiectiv foto	Asigurați-vă că niciun obiect nu blochează obiectivul camerei și niciun material reflectorizant nu se află lângă obiectiv.
❻	Conector mini-USB	Se conectează la încărcător.
❼	Comutator de oprire	Oprește dispozitivul.
❽	Difuzor	Emite semnalul audio.
❾	Microfon	Primește sunete.
❿	Tasta OK	<ul style="list-style-type: none"> ▪ Pornește sau oprește înregistrarea. ▪ Acționează ca butonul ENTER.

	Denumire	Descriere
11	Tastă în jos	<ul style="list-style-type: none"> ▪ Trece la următorul element. ▪ Micșorează imaginea.
12	Tastă în sus	<ul style="list-style-type: none"> ▪ Trece la elementul anterior. ▪ Mărește imaginea.
13	Tastă Meniu	<ul style="list-style-type: none"> ▪ Deschide meniul Setări atunci când nu se înregistrează. ▪ Revine la ecranul anterior. ▪ Modifică viteza (1X, 2X, 4X, 8X) în timpul redării video.
14	Slot card de memorie	Datele se înregistrează pe un card MicroSD.

Introducerea unui card de memorie

ATENȚIE: Nu aplicați presiune pe partea centrală a cardului de memorie.

Trebuie să introduceți un card de memorie înainte de a putea începe înregistrarea. Dispozitivul dvs. acceptă carduri de memorie din Clasa 6 (sau superioară), cu capacitatea de până la 32 GB.

Țineți cardul (MicroSD) de margini și introduceți-l cu atenție în slot, așa cum se arată în ilustrație.

Pentru a scoate un card, împingeți ușor marginea de sus a acestuia pentru a-l elibera, apoi trageți-l afară din slot.

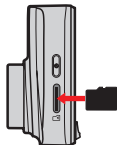



Notă: Înainte de a începe înregistrarea, vă rugăm să formatați cardul MicroSD pentru a evita defectarea provocată de fișiere care nu sunt create de MiVue C300. Aveți posibilitatea să formatați cardul pe computer sau pe MiVue C300.

Notă: MiTAC nu garantează compatibilitățile produsului cu cardurile MicroSD de la toți producătorii.

Formatarea unui card

Dacă doriți să formatați un card de memorie (toate datele vor fi șterse):

1. Atunci când nu se înregistrează, apăsați pe  de două ori pentru a deschide meniul **Configurare**.
2. Selectați opțiunea **Formatare** și apăsați .
3. Selectați opțiunea **Da** și apăsați .

Folosirea dispozitivului de înregistrare într-un vehicu

ATENȚIE:

- Selectați o locație adecvată pentru montarea dispozitivului într-un vehicul. Nu plasați niciodată dispozitivul în câmpul vizual al șoferului.
- NU introduceți și scoateți cardul de memorie atunci când dispozitivul de înregistrare funcționează.

Pentru a asigura un unghi de înregistrare optim, acordați atenție următoarelor:

1. Asigurați-vă că ați parcat mașina pe un teren nivelat.
2. Când reglați unghiul de montare, asigurați-vă că vederea camerei este paralelă cu terenul plan, iar raportul de apropiere pământ/cer este apropiat de 6/4.

Utilizați coliere de cablu pentru a fixa cablul de alimentare, astfel încât să nu interfereze cu conducerea. Pentru a asigura înregistrări de cea mai bună calitate, vă recomandăm să plasați dispozitivul de înregistrare în apropierea oglinzii retrovizoare.

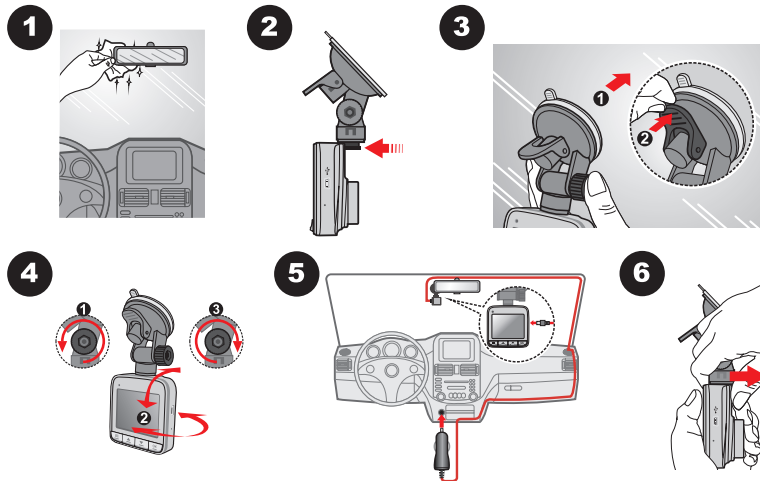







Principii de operare

ATENȚIE: NU scoateți sau introduceți cardul de memorie în timpul înregistrării.

Conectați dispozitivul de înregistrare la încărcătorul de mașină în conformitate cu instrucțiunile de instalare din secțiunea precedentă "Utilizarea dispozitivului de înregistrare într-un vehicul."

Setarea datei și orei

Pentru a fi sigur că data și ora înregistrărilor dvs. este corectă, vă rugăm să verificați setările datei și orei înainte de a începe înregistrarea.



1. Atunci când nu se înregistrează, apăsați pe  de două ori pentru a deschide meniul **Configurare**.
2. Selectați opțiunea **Data / Oră** și apăsați .
3. Selectați **Setare** și apăsați pe .
4. Apăsați pe tasta de alimentare în mod repetat pentru modificarea câmpurilor de setare.
 - Format dată
 - Câmpuri dată
 - Câmpuri orăUtilizați  și  pentru a selecta setarea dorită și apăsați pe .

Înregistrarea în modul de deplasare

Înregistrare continuă

Când conectați încărcătorul de mașină la bricheta din mașină, dispozitivul de înregistrare va începe înregistrarea continuă automat. Înregistrarea va fi împărțită în clipuri video cu o dimensiune de circa 130 MB pentru fiecare clip; înregistrarea nu se va opri între clipurile video.

Dispozitivul de înregistrare se oprește automat și salvează înregistrarea atunci când motorul vehiculului este oprit. Dacă doriți să opriți înregistrarea manual, apăsați tasta .

Când nu se realizează nicio înregistrare, puteți porni manual înregistrarea continuă în orice moment, prin apăsarea tastei . Pentru a opri înregistrarea, apăsați pe tasta .

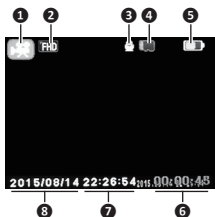

- | | | | |
|----------|-----------------------------|----------|------------------------------------------------------------------|
| 1 | Modul de funcționare curent | 5 | Starea de încărcare a bateriei |
| 2 | Rezoluția imaginii | 6 | Durata de înregistrare scursă; durata rămasă pentru înregistrare |
| 3 | Stare microfon | 7 | Ora curentă |
| 4 | Starea cardului de memorie | 8 | Data curentă |

Notă: În cazul în care înregistrarea continuă este în curs, dar nu există spațiu suficient pe cardul de memorie, videoclipurile noi le vor înlocui pe cele vechi.

Notă: Atunci când nu se înregistrează, puteți să deschideți meniul **Video** apăsând .

Înregistrarea evenimentelor

Implicit, în cazul în care se întâmplă un eveniment, cum ar fi defectarea bruscă, conducerea cu viteză mare, abordarea prea strânsă a unui viraj prea sau producerea unui accident, senzorul G va solicita dispozitivului de înregistrare să pornească înregistrarea "de urgență" (înregistrarea unui eveniment).

Dacă doriți să porniți manual o înregistrare "de urgență" în timp ce înregistrarea este în curs, apăsați tasta .

Pentru a opri înregistrarea, apăsați pe tasta .

Notă: Dispozitivul dvs. MiVue va proteja/bloca în mod automat înregistrările de evenimente.

Modul Captură

Atunci când nu se înregistrează, apăsați scurt și repetat pe tasta de alimentare pentru a comuta la modul de captură. Apăsați pe  pentru a captura o fotografie.

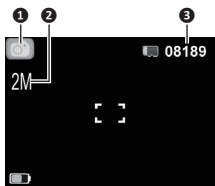



- ❶ Modul de funcționare curent
- ❷ Rezoluția imaginii
- ❸ Număr rămas de fotografii

Notă: În modul de captură, puteți să deschideți meniul **Captură** apăsând pe .

Modul de redare

Pentru a selecta un videoclip sau o fotografie în vederea redării (atunci când nu se înregistrează):

1. Apăsați scurt și repetat pe tasta de alimentare pentru a comuta la modul de redare. Ecranul va afișa cel mai recent fișier.
2. Apăsați pe  pentru a reda/a întrerupe redarea.
3. În timpul redării, puteți utiliza / pentru a comuta la fișierul anterior/următor.

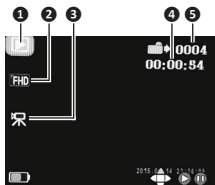









- 1 Modul de funcționare curent
- 2 Rezoluția imaginii
- 3 Video
- 4 Durată clip video
- 5 Număr fișier curent

Notă: în modul de redare, puteți să deschideți meniul **Redare** apăsând .







Administrare fișiere

Protejarea fișierelor

Puteți proteja fișierele pentru a preveni ștergerea acestora.

1. Atunci când nu se înregistrează, apăsați scurt și repetat pe tasta de alimentare pentru a comuta la modul de redare.
2. Apăsați pe  pentru a deschide meniul **Redare**.
3. Selectați opțiunea **Proteja** și apăsați .
4. Pentru a adăuga protecție fișierului curent, selectați **Unul** și apăsați pe . Selectați **Setare** și apăsați pe .
 - Pentru a adăuga protecție tuturor fișierelor, selectați **Toate** și apăsați pe . Selectați **Setare** și apăsați pe .
 - Pentru a adăuga protecție unui anumit fișier, selectați **Selectare** și apăsați pe . Selectați fișierul dorit și apăsați pe .







Pe ecranul de redare apare o pictogramă de blocare.

-
5. Pentru a elimina protecția fișierului curent, selectați **Unul** și apăsați pe . Selectare **Nu** și apăsați pe .
- Pentru a elimina protecția tuturor fișierelor, selectați **Toate** și apăsați pe . Selectați **Nu** și apăsați pe .
 - Pentru a elimina protecția unui anumit fișier, selectați **Selectare** și apăsați pe . Selectați fișierul dorit și apăsați pe .



Ștergerea fișierelor

ATENȚIE:

- Fișierele șterse nu pot fi recuperate. Asigurați-vă că aveți copii de rezervă ale fișierelor înainte de ștergere.
- Nu puteți șterge fișiere protejate.

1. Atunci când nu se înregistrează, apăsați scurt și repetat pe tasta de alimentare pentru a comuta la modul de redare.
2. Apăsați pe  pentru a deschide meniul **Redare**.
3. Selectați opțiunea **Ștergere** și apăsați .
4. Pentru a șterge fișierul curent, selectați **Unul** și apăsați pe 
 - Pentru a șterge toate fișierele, selectați **Toate** și apăsați pe .
 - Pentru a șterge un anumit fișier, selectați **Selectare** și apăsați pe . Selectați fișierul dorit și apăsați pe .

Personalizarea setărilor

Atunci când nu se înregistrează, apăsați pe  pentru a deschide meniul **Video/Captură/Redare** sau apăsați pe  de două ori pentru a deschide meniul **Configurare**.

Categorie	Element	Descriere
Video	Rezoluție	Setează rezoluția imaginii.
	Înreg sunet	Setează dacă doriți să includeți sunete în înregistrări.
	Marcaj timp	Setează modul de afișare a datei și a orei în înregistrări.
	Senzor G	Setează nivelul de sensibilitate al senzorului G sau dezactivează senzorul G.
Captură	Rezoluție	Setează rezoluția imaginii.
	Marcaj timp	Setează modul de afișare a datei și a orei în fotografii.
Redare	Ștergere	Șterge unul sau mai multe fișiere.
	Protejare	Protejează sau anulează protecția fișierelor.
	Miniatură	Comută la vizualizarea ca miniaturi.
	Volum	Reglează nivelul volumului.
Configurare	Formatare	Formatează un card de memorie. (Toate datele vor fi șterse.)
	Limbă	Setează limba.

Categorie	Element	Descriere
	Reset sist	Restaurează setările de sistem la valorile implicite din fabrică.
	Fr. lumină	Setează frecvența pentru a corespunde frecvenței de pălpăire a sursei de alimentare locale atunci când se înregistrează.
	Data și ora	Setează data și ora sistemului.
	Timp LCD	Setează cronometrul pentru oprirea automată a LCD-ului (în timpul specificat) după începerea înregistrării.

Întreținerea dispozitivului

Întreținerea dispozitivului va asigura o funcționare fără probleme și va reduce riscul de deteriorare.

- Țineți dispozitivul la distanță de umezeală excesivă și temperaturi extreme.
- Evitați expunerea dispozitivului la lumina directă a soarelui sau la lumină ultravioletă puternică pentru perioade lungi de timp.
- Nu așezați nimic pe partea de sus a dispozitivului și nu scăpați obiecte pe dispozitiv.
- Nu lăsați dispozitivul să cadă și nu-l supuneți la șocuri puternice.
- Nu supuneți dispozitivul la schimbări bruște și severe de temperatură. Acest lucru ar putea duce la condensul umidității în interiorul unității, care ar putea deteriora dispozitivul. În cazul condensului umezelii, lăsați dispozitivul să se usuce complet înainte de folosire.

-
- Suprafața ecranului poate fi ușor zgâriată. Evitați să o atingeți cu obiecte ascuțite. Protecțiile pentru ecran universale neadezive proiectate specific pentru folosire la dispozitive portabile cu ecrane LCD pot fi utilizate pentru a proteja ecranul de zgârieturi minore.
 - Nu curățați niciodată dispozitivul când este pornit. Utilizați o cârpă moale, nescămoșabilă pentru a șterge ecranul și exteriorul dispozitivului.
 - Nu folosiți șervețele de hârtie pentru a curăța ecranul.
 - Nu încercați să demontați, să reparați sau să faceți modificări la dispozitiv. Demontarea, modificarea sau orice încercare de reparație poate cauza deteriorarea dispozitivului și chiar vătămare corporală sau daune materiale și vor anula orice garanție.
 - Nu depozitați sau transportați lichide inflamabile, gaze sau materiale explozive în același compartiment cu dispozitivul, componentele sau accesoriile acestuia.
 - Pentru a descuraja furtul, nu lăsați dispozitivul și accesoriile la vedere într-un vehicul nesupravegheat.
 - Supraîncălzirea poate cauza deteriorarea dispozitivului.

Informații legale

În scopuri de identificare privind reglementarea, dispozitivului MiVue seria C300 îi este atribuit numărul de model N526.

CE



Produsele cu marcajul CE sunt conforme cu Directiva privind compatibilitatea

electromagnetică (2014/30/EU) - emise de Comisia Comunității Europene.
Conformitatea cu aceste directive implică și conformitatea cu următoarele standarde europene:

- EN 55022
- EN 61000-3-2
- EN 61000-3-3
- EN 55024
- IEC 61000-4-2
- IEC 61000-4-3
- IEC 61000-4-4
- IEC 61000-4-5
- IEC 61000-4-6
- IEC 61000-4-8
- IEC 61000-4-11
- IEC 60950-1

Producătorul nu poate fi răspunzător pentru modificările efectuate de utilizator și consecințele acestora, care pot afecta conformitatea produsului cu marcajul CE.

DEEE



Acest produs nu trebuie eliminat ca deșeu menajer obișnuit, în conformitate cu directiva UE privind deșeurile de echipamente electrice și electronice (DEEE - 2012/19/EU). În schimb, acesta trebuie eliminat prin returnarea la punctul de vânzare sau la un centru municipal de colectare pentru reciclare.

Precauții pentru siguranță

Despre încărcare

- Folosiți doar încărcătorul furnizat împreună cu dispozitivul. Folosirea altui tip de încărcător va cauza defectarea și/sau va genera pericol.
- Acest produs trebuie alimentat de o Unitate de alimentare CATALOGATĂ marcată cu „LPS”, „Sursă de putere limitată” și cu o putere nominală de + 5 V cc / 1 A.
- Folosiți o baterie specificată în echipament.

Despre încărcător

- Nu folosiți încărcătorul într-un mediu cu umiditate ridicată. Nu atingeți niciodată încărcătorul atunci când mâinile sau picioarele sunt ude.
- Lăsați un spațiu de ventilare adecvat în jurul încărcătorului atunci când îl folosiți pentru a opera dispozitivul Mio sau a încărca bateria. Nu acoperiți încărcătorul cu hârtie sau alte obiecte care vor reduce răcirea. Nu folosiți încărcătorul în timp ce se află într-o husă pentru transport.
- Conectați încărcătorul la o sursă de alimentare adecvată. Cerințele de tensiune se găsesc pe carcasa produsului și/sau ambalaj.
- Nu folosiți încărcătorul cu cablul deteriorat.
- Nu încercați să deparați unitatea. În interior nu se află piese care pot fi reparate. Înlocuiți unitatea dacă este deteriorată sau expusă la umezeală excesivă.

Despre baterie

- Folosiți o baterie specificată în echipament.
- **ATENȚIE:** Acest aparat conține o baterie internă Li-Ion neînlocuibilă. Bateria

poate exploda, eliberând substanțe chimice periculoase. Pentru a reduce riscul de incendiu sau arsuri, nu demontați, striviți, perforați sau aruncați în foc sau apă.

- Instrucțiuni importante (doar pentru personalul de depanare)
 - Atenție: Risc de explozie dacă bateria este înlocuită cu un tip incorect. Aruncați bateriile uzate conform instrucțiunilor.
 - Înlocuiți doar cu același tip sau un tip echivalent de baterie recomandat de producător.
 - Bateria trebuie reciclată sau aruncată în mod corespunzător.
 - Folosiți bateria doar în echipamentul specificat.

Revizia: R00
(11/2017)

Mărci comerciale

Toate numele de mărci și de produse sunt mărci comerciale sau mărci comerciale înregistrate ale companiilor respective.

Declinarea responsabilității

Specificațiile și documentele pot fi modificate fără notificare. MiTAC nu garantează că acest document nu conține erori. MiTAC nu-și asumă nicio obligație pentru daunele apărute direct sau indirect ca urmare a erorilor, omisiunilor sau discrepanțelor dintre dispozitiv și documente.

Note

Nu toate modelele sunt disponibile în toate regiunile.

În funcție de modelul specific achiziționat, culoarea și aspectul dispozitivului și accesoriilor pot să difere de graficele prezentate în acest document.

MiTAC Europe Ltd.
Spectrum House, Beehive Ring Road,
London Gatwick Airport, RH6 0LG,
UNITED KINGDOM

MiTAC Europe Ltd
www.mio.com